

РУКОВОДСТВО ПОЛЬЗОВАТЕЛЯ КОНДИЦИОНЕР

Перед эксплуатацией устройства внимательно прочитайте данное руководство и сохраните его для использования в будущем.

Кассетный (Четырехсторонний)

СОДЕРЖАНИЕ

Меры предосторожности ...3

Перед началом эксплуатации6

Инструкция по эксплуатации7

Наименование и функция про
водного пульта дистанционн
ого управления (дополнитель
но).....7

Обслуживание и ремонт9

Прежде чем звонить в
сервисный центр11



ДЛЯ ЗАПИСЕЙ

Введите номер модели и серийный номер:

Модель #

Серийный номер #

Они указаны на наклейке на задней стенке агрегата.

Наименование поставщика

Дата поставки

■ Прикрепите квитанцию к этой странице, чтобы иметь подтверждение даты покупки на случай, если потребуется гарантийное обслуживание.



ПРОЧИТЕ ЭТО РУКОВОДСТВО

Здесь вы найдете множество полезных советов по правильной эксплуатации и обслуживанию кондиционера.

Небольшие предупредительные меры с вашей стороны способны сэкономить вам массу времени и денег.

В схеме устранения неполадок вы найдете множество решений часто возникающих неисправностей.

Предварительное ознакомление со схемой Советы по устранению неисправностей может избавить вас от необходимости звонить в сервисный центр.



МЕРЫ ПРЕДОСТОРОЖНОСТИ

- Для ремонта и обслуживания агрегата обращайтесь к специалистам авторизованного сервисного центра.
- Для установки агрегата обратитесь к установщику.
- Кондиционером не должны пользоваться маленькие дети и инвалиды без соответствующего присмотра.
- Дети не должны играть с кондиционером.
- Замена электрического шнура должна производиться только авторизованным персоналом и только на сертифицированные комплектующие.
- Работы по установке должны проводиться в соответствии с национальными (государственными) стандартами по электропроводке и только уполномоченными сотрудниками.

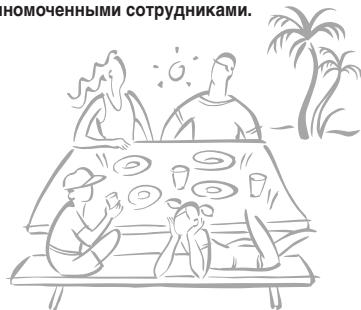

Меры предосторожности

Для предотвращения травмирования пользователя и других людей, а также причинения материального ущерба необходимо следовать инструкциям, приведенным ниже.

- Неправильная работа вследствие игнорирования инструкции приведет к ущербу или поломке. Серьезность опасности классифицируется следующим образом.

⚠ ПРЕДУПРЕЖДЕНИЕ Этот символ указывает на возможность смерти или серьезной травмы.

⚠ ОСТОРОЖНО Этот символ указывает на возможность травмы или только причинения материального ущерба.

- Значения символов, использованные в настоящем руководстве, соответствуют приведенным ниже.



Не поступайте следующим образом.



Следите за соблюдением данной инструкции.

⚠ ПРЕДУПРЕЖДЕНИЕ

■ Установка

Не пользуйтесь автоматическими выключателями, имеющими неисправности или рассчитанными на меньшую нагрузку. Подключать устройство следует только к номинальному напряжению.

- Существует риск возгорания или поражения электрическим током.

Крепко закрепите панель и крышку блока выключателей.

- Существует риск возгорания или поражения электрическим током.

Не меняйте и не удлиняйте силовую кабель.

- Существует риск возгорания или поражения электрическим током.

Для установки всегда пользуйтесь услугами поставщика или авторизованного центра.

- Существует риск возгорания, поражения электрическим током, взрыва или травмы.

Для проведения электротехнических работ обращайтесь к поставщику, продавцу, квалифицированному электрику или в авторизованный сервисный центр.

- Не разбирайте и не ремонтируйте изделие. Существует риск возгорания или поражения электрическим током.

Всегда устанавливайте выделенную цепь и автоматический выключатель.

- Неправильная электропроводка или установка могут привести к возгоранию или поражению электрическим током.

Не устанавливайте, не снимайте и не переустанавливайте прибор самостоятельно.

- Существует риск возгорания, поражения электрическим током, взрыва или травмы.

Не устанавливайте изделие на неисправную монтажную стойку.

- Это может привести к травме, несчастному случаю или повреждению изделия.

Всегда заземляйте изделие.

- Существует риск возгорания или поражения электрическим током.

Используйте автоматический выключатель или плавкий предохранитель должного номинала.

- Существует риск возгорания или поражения электрическим током.

Будьте осторожны при распаковке и установке изделия.

- Можно пораниться об острые края. Будьте особенно осторожны с краями упаковки и острыми краями конденсатора и испарителя.

Проверьте, чтобы место установки не разрушилось от времени.

- При разрушении основы кондиционер может упасть, причинив материальный ущерб, а также привести к повреждению имущества и травмам.

■ Эксплуатация

Не включайте кондиционер надолго, если открыта дверь или окно и влажность воздуха очень высока.

- Образование конденсата может намочить или испортить мебель.

Не подключайте и не отключайте источник питания во время работы.

- Существует риск возгорания или поражения электрическим током.

Не допускайте попадания воды внутрь устройства.

- Это может привести к возгоранию, откозу изделия или поражению электрическим током.

При утечке воспламеняемого газа перед включением изделия отключите газ и откройте окно, чтобы проверить помещение.

- Не пользуйтесь телефоном и электрическими выключателями. Это может привести к возгоранию или взрыву

Не открывайте входную решетку изделия во время работы. (Не прикасайтесь к электростатическому фильтру, если прибор им оснащен.)

- Существует риск травмы, поражения электрическим током, взрыва или отказа изделия.

Время от времени проветривайте изделие, если оно эксплуатируется рядом с плитой.

- Существует риск возгорания или поражения электрическим током.

Если изделие долго не использовалось, отсоедините разъем источника питания или отключите автоматический выключатель.

- Существует риск повреждения или поломки изделия, а также непредвиденные эффекты при его эксплуатации.

Не тяните силовую кабель и внимательно следите, чтобы он не был поврежден во время эксплуатации.

- Существует риск возгорания или поражения электрическим током.

Не прикасайтесь к выключателю мокрыми руками.

- Существует риск возгорания или поражения электрическим током.

Не храните и не используйте горючий газ или другие горючие вещества рядом с кондиционером воздуха.

- Существует риск возгорания или отказа изделия.

При возникновении странных звуков, запахов или дыма из изделия отключите автоматический выключатель или отсоедините кабель источника питания.

- Существует риск возгорания или поражения электрическим током.

Если изделие протекает (оказалось залитым водой или попало в воду), обратитесь в авторизованный центр по техническому обслуживанию.

- Существует риск возгорания или поражения электрическим током.

Не кладите на электрический кабель тяжелые предметы.

- Существует риск возгорания или поражения электрическим током.

Не размещайте рядом с силовым кабелем нагревательные и другие приборы.

- Существует риск возгорания или поражения электрическим током.

Не пользуйтесь изделием длительное время в условиях ограниченного пространства.

- Это может привести к недостатку кислорода.

Прекратите работу и закройте окно на время бури или урагана. Если возможно, до начала урагана уберите продукт от окна.

- Существует риск травмы, поражения электрическим током, взрыва или отказа изделия.

Будьте осторожны, не допускайте попадания воды внутрь изделия.

- Существует риск травмы, поражения электрическим током, взрыва или отказа изделия.

Перед чисткой и техобслуживанием изделия отключите главный выключатель.

- Существует риск возгорания или поражения электрическим током.

Будьте осторожны: убедитесь в том, что никто не наступил и не упал на наружный агрегат.

- Это может привести к травме или повреждению изделия.

⚠ ОСТОРОЖНО

■ Установка

Всегда проверяйте изделие на наличие утечки газа (хладагента) после установки или ремонта изделия.

- При низком уровне хладагента может произойти отказ изделия.

Не устанавливайте изделие в местах, где шум или нагретый воздух от наружного агрегата может повредить соседям.

- Это может привести к возникновению проблем с соседями.

Чтобы обеспечить правильный водоотвод, установите сливной шланг.

- Плохое соединение может привести к утечке воды.

Перевозку и транспортировку изделия должны производить не менее двух человек.

- Избегайте травм.

Держите изделие горизонтально даже во время установки.

- Избегайте вибрации или утечки воды.

Не устанавливайте изделие в местах, где оно будет подвержено непосредственному воздействию морского воздуха (солевого тумана).

- Это может привести к коррозии изделия. Коррозия, в частности, ребер конденсатора и испарителя может привести к неправильному функционированию изделия или недостаточной эффективности.

■ Эксплуатация

Избегайте длительного попадания холодного воздуха на кожу. (Не сидите под вытяжкой.)

- Это может причинить вред здоровью.

Производите чистку мягкой тканью. Не пользуйтесь агрессивными моющими средствами, растворителями и т. д.

- Это может привести к возгоранию, поражению электрическим током или повреждению пластиковых деталей изделия.

Всегда вставляйте фильтр плотно. Производите очистку фильтра раз в две недели или чаще.

- Грязный фильтр снижает эффективность работы кондиционера и может привести к поломке или неправильной работе изделия.

При проведении чистки или технического обслуживания кондиционера пользуйтесь устойчивым табуретом или стремянкой.

- Будьте осторожны и избегайте травм.

Если кислота из батарей попала на кожу или одежду, смойте ее теплой водой. Не пользуйтесь пультом дистанционного управления при протекании батарей.

- Содержащиеся в батареях химикаты могут вызвать ожоги и нанести другой вред здоровью.

Не используйте изделие для не предназначенных для него целей — хранения пищи, произведений искусства и т. п. Это бытовой кондиционер, а не система точной заморозки.

- Существует риск повреждения или утраты имущества.

Не прикасайтесь к металлическим деталям изделия при удалении воздушного фильтра. Вы можете порезаться!

- Это может привести к травмам.

Не засовывайте руки или иные предметы во входные и выходные воздушные отверстия, когда кондиционер воздуха включен в сеть.

- Здесь есть острые и подвижные детали, которые могут стать причиной травмы.

Заменяйте батареи в пульте дистанционного управления батареями того же типа. Не устанавливайте одновременно новые и старые батареи, а также батареи разного типа.

- Существует риск возгорания или поражения электрическим током.

Не закрывайте входное или выходное отверстие.

- Это может привести к выходу изделия из строя.

Не вставляйте на изделие и не кладите на него предметы. (внешний агрегат)

- Существует риск возгорания или отказа изделия.

Не пейте воду, отводимую из изделия.

- Это негигиенично и может нанести серьезный ущерб здоровью.

Не пытайтесь разбирать или перезаряжать батареи. Не кидайте батареи в огонь.

- Это может привести к пожару или взрыву.

При случайном попадании жидкости из батарей в ротовую полость почистите зубы и обратитесь к врачу. Не пользуйтесь пультом дистанционного управления при протекании батарей.

- Содержащиеся в батареях химикаты могут вызвать ожоги и нанести другой вред здоровью.

Перед началом эксплуатации

Подготовка к работе

1. Для выполнения установки обратитесь к специалисту по установке.
2. Пользуйтесь выделенным питанием.

Использование

1. Длительное нахождение в прямом потоке воздуха может причинить вред вашему здоровью. Не оставляйте надолго в прямом воздушном потоке людей, животных и растения.
2. При эксплуатации рядом с плитой или нагревательными устройствами чаще проветривайте помещение во избежание возникновения недостатка кислорода.
3. Не пользуйтесь кондиционером для тех целей, для которых он не предназначен (для хранения точных устройств, пищи, произведений искусства, охлаждения растений и домашних животных). Это может привести к их порче или нанести вред.

Чистка и обслуживание

1. Не прикасайтесь к металлическим деталям агрегата при удалении воздушного фильтра. Можно порезаться об острые металлические края.
2. Не мойте внутренние детали кондиционера водой. Вода может нарушить изоляцию и привести к поражению электрическим током.
3. При чистке агрегата сначала отключите питание и автоматический выключатель. Во время работы вентилятор крутится с очень высокой скоростью. Существует возможность поражения, если во время чистки внутренних деталей агрегата на нем случайно повысится напряжение.

Ремонт

Для проведения ремонта и обслуживания обратитесь в ближайший авторизованный сервисный центр.

Инструкция по эксплуатации

Наименование и функция проводного пульта дистанционного управления (дополнительно)

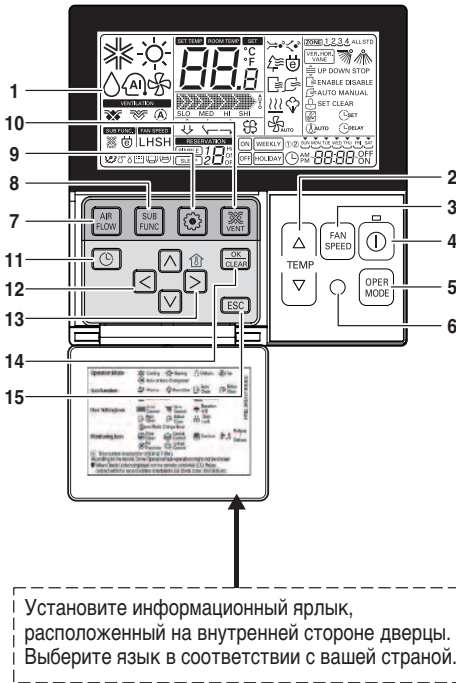

Установите информационный ярлык, расположенный на внутренней стороне дверцы. Выберите язык в соответствии с вашей страной.

1. Экран индикации операции
2. Кнопка регулировки температуры
 - Она предназначена для регулировки температуры в помещении.
3. Кнопка выбора скорости вентилятора
 - Скорость вентилятора регулируется 3 ступенями.
 - Средняя и Низкая ступени одинаковы
4. Кнопка ON/OFF (ВКЛ/ВЫКЛ)
5. Кнопка выбора режима работы
6. Приемник беспроводного пульта дистанционного управления
 - Некоторые изделия не принимают беспроводные сигналы.
7. Кнопка воздушного потока
8. Кнопка подфункции
9. Кнопка выбора функции
10. Кнопка вентиляции
11. Резервирование
12. Кнопки вверх, вниз, влево, вправо
 - Для проверки внутренней температуры, нажать кнопку .
13. Кнопка отображения температуры в помещении
 - Показывает температуру в зоне пульта ДУ.
 - При этом комнатная температура не регулируется.
 - В случае использования блока подачи свежего воздуха, отображается температура вокруг пульта ДУ.
14. Кнопка установки/отмены
15. Кнопка выхода

* Некоторые функции могут не работать и отображаться в соответствии с типом изделия.

* Если проводной пульт ДУ не подключен, будет отображаться странное значение.

Модель : PQRCVSL0 (черный цвет)
PQRCVSL0QW (белый цвет)

Наименование и функция проводного пульта дистанционного управления (дополнительно)

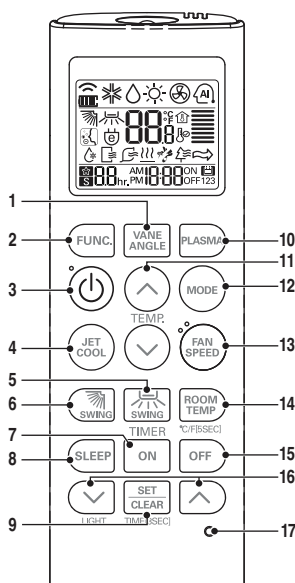

PQWRCQ0FDB (только охлаждение)
PQWRHQ0FDB (тепловой насос)

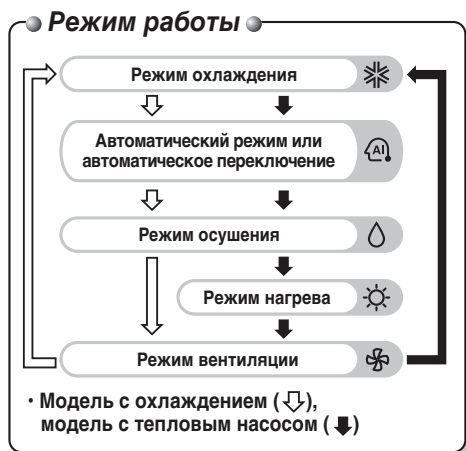

1. Кнопка VANE ANGLE

Регулировка угла наклона каждой заслонки.

2. Кнопка FUNC.

Установка или сброс режима автоочистки, "интеллектуальной" очистки, электронагревателя или раздельной регулировки угла наклона заслонок.

3. Кнопка включения/выключения

Включение/выключение устройства.

4. Кнопка JET COOL

В режиме ускоренного охлаждения вентилятор работает с высокой скоростью вращения.

5. Кнопка направления воздушного потока ВЛЕВО/ВПРАВО (дополнительно)

Выбор направления воздушного потока по горизонтали (влево/вправо).

6. Кнопка направления воздушного потока ВВЕРХ/ВНИЗ

Запуск и останов поворота шторок и установка нужного направления воздушного потока (вверх/вниз).

7. Кнопка таймера ВКЛЮЧЕНИЯ

Установка времени пуска операции.

8. Кнопка таймера SLEEP

Установка времени перехода в режим сна.

9. Кнопка SET/CLEAR

Настройка/сброс настроек таймера. Установка текущего времени (при нажатии в течение 3 секунд).

10. Кнопка PLASMA (дополнительно)

Пуск и остановка режима плазменной очистки.

11. Кнопка установки TEMПЕРАТУРЫ В ПОМЕЩЕНИИ

Выбор температуры в помещении.

12. Кнопка выбора РЕЖИМА РАБОТЫ

Выбор рабочего режима.

13. Кнопка выбора СКОРОСТИ ВРАЩЕНИЯ ВЕНТИЛЯТОРА

Выбор скорости вращения вентилятора: низкая, средняя, высокая и CHAOS.

14. Кнопка проверки TEMПЕРАТУРЫ В ПОМЕЩЕНИИ

Проверка температуры в помещении.

15. Кнопка таймера ВЫКЛЮЧЕНИЯ

Установка времени остановки операции.

16. Кнопки НАСТРОЙКИ ТАЙМЕРА/ПОДСВЕТКИ

Настройка таймера. Регулировка яркости. (если не задан режим настройки времени).

17. Кнопка СБРОСА

Сброс настроек пульта ДУ.

Обслуживание и ремонт



ОСТОРОЖНО: Прежде чем приступать к обслуживанию, отключите питание всей системы.

Решетка, корпус и пульт дистанционного управления

- Перед началом чистки отключите систему.
Чистка производится сухой мягкой тканью. Не пользуйтесь отбеливателями и абразивными материалами.

ВНИМАНИЕ

Перед чисткой источник питания должен быть отсоединен от внутреннего агрегата.

- Никогда не пользуйтесь:
 - Водой горячее 40°C.
Это может вызвать деформацию и обесцвечивание.
 - Летучими веществами.
Они могут повредить поверхности кондиционера.



Воздушный фильтр

Необходимо проверять и при необходимости чистить воздушные фильтры за передней решеткой не реже, чем раз в две недели.

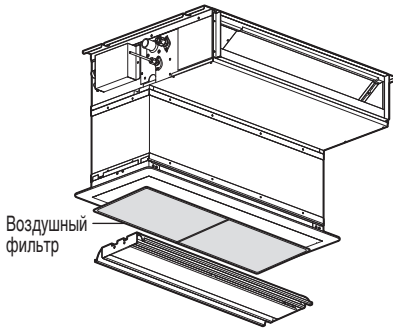

1. Для очистки фильтров используйте пылесос или теплую мыльную воду.
 - Если фильтр сильно загрязнен, промойте его в теплой воде со стиральным порошком.
 - Горячая вода (более 50°C) может привести к деформации.
2. После промывки тщательно просушите в тени.
3. Установите воздушный фильтр.

Если кондиционер долго не будет использоваться.

Если не планируется использование в течение долгого времени.

- 1 Включите кондиционер на 2—3 часа в режиме циркуляции воздуха.
 - Это позволит просушить внутренние механизмы.
- 2 Отключите автоматический выключатель.



ОСТОРОЖНО

Если кондиционер долго не будет использоваться, отключите автоматический выключатель. Скопившаяся грязь может привести к возгоранию.

Если планируется дальнейшее использование кондиционера.

- Убедитесь, что воздухозаборное и выпускное отверстия внутреннего/внешнего агрегата не заблокированы.

Полезная информация

Воздушные фильтры и экономия электроэнергии. Если воздушный фильтр забит пылью, то мощность охлаждения будет падать и 6% электроэнергии, потребляемой кондиционером, будет расходоваться впустую.

Советы по эксплуатации

Не переохлаждайте помещение.

Это вредно для здоровья и влечет перерасход электроэнергии.

Регулярно чистите воздушный фильтр.

Засорение фильтра приводит к снижению интенсивности воздушного потока и снижает эффект охлаждения и осушения. Производите чистку как минимум раз в две недели.

Держите закрытыми жалюзи или занавески.

Во время работы кондиционера не допускайте попадания в помещение прямого солнечного света.

Время от времени проветривайте комнату.

Поскольку окна постоянно закрыты, рекомендуется время от времени их открывать.

Убедитесь, что двери и окна плотно закрыты.

Старайтесь не открывать двери и окна, чтобы не выпускать холодный воздух из помещения.

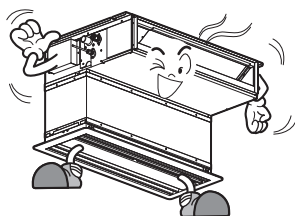

Прежде чем позвонить в сервисный центр...



Советы по устранению неисправностей. Экономьте время и деньги!

Прежде чем обратиться в сервисный центр, проверьте следующие моменты. Если неисправность устранить не удалось, обратитесь к своему поставщику.

<p>Кондиционер не работает.</p> <ul style="list-style-type: none"> • Нет ли ошибки в работе таймера? • Возможно ли, что сгорел предохранитель или сработал автоматический выключатель? 	<p>В помещении появился необычный запах.</p> <ul style="list-style-type: none"> • Проверьте, не являются ли его источником отсыревшие стены, ковер, мебель или одежда, находящиеся в комнате. 	<p>Вам кажется, что из кондиционера происходит утечка конденсата.</p> <ul style="list-style-type: none"> • Конденсат возникает в результате охлаждения теплого воздуха в помещении. 	<p>Кондиционер не включается примерно 3 минуты после перезапуска.</p> <ul style="list-style-type: none"> • Это результат срабатывания защитного механизма. • Подождите три минуты, и кондиционер заработает.
<p>Не происходит эффективного охлаждения или нагревания.</p> <ul style="list-style-type: none"> • Не загрязнился ли воздушный фильтр? См. инструкции по чистке фильтра. • Возможно, в помещении было очень жарко при первом включении кондиционера. Немного подождите. • Температура была задана правильно? • Возможно ли, что воздухозаборное или выпускное отверстие засорилось? 	<p>Кондиционер сильно шумит.</p> <ul style="list-style-type: none"> • Шум напоминает журчание воды. –Этот звук издает фреон, циркулирующий внутри агрегата. • Звук напоминает воздух, выпускаемый в атмосферу. –Такой звук является результатом осушения воды внутри агрегата. 	<p>Слышится хруст.</p> <ul style="list-style-type: none"> • Такой звук издают передняя панель и другие детали при расширении и сжатии из-за изменений температуры. <p>Значок фильтра (ЖКИ) включен.</p> <ul style="list-style-type: none"> • Очистив фильтр, одновременно нажмите кнопку таймера и кнопку (◀) на проводном ПДУ на 3 секунды. 	<p>На дисплее пульта дистанционного управления либо тусклое изображение, либо вообще ничего нет.</p> <ul style="list-style-type: none"> • Разрядились батареи? • Возможно, батареи вставлены наоборот (перепутаны + и –)?

ВНИМАНИЕ

ВОДОСТОЙКОСТЬ: Внешняя сторона прибора **ВОДОСТОЙКАЯ**.

Внутренняя сторона не имеет защиты от попадания воды и не должна находиться снаружи во избежание ее попадания.



[Производитель] LG Electronics Inc, Республика Корея,
Кёнганнам, Чанвон, Сёнсан, Ванам-ро, 84, завод Чанвон №2
[Manufacturer] LG Electronics Inc. Changwon 2nd factory
84, Wanam-ro, Seongsan-gu, Changwon-si, Gyeongsangnam-do, KOREA